

P8 T 2a Levit

CZ Dvoutlačítkový vysílač
GB Two-button transmitter

P8 T 4a Levit

CZ Čtyřtlačítkový vysílač
GB Four-button transmitter

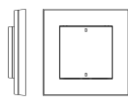

ENIKA.CZ s.r.o.
Vikov 33, 509 01 Nová Paka, Czech Republic
Telefon: +420 493 773311, Fax: +420 493 773322
E-mail: enika@enika.cz, http://www.enika.cz

CZ

POPIS

Vysílač slouží ve spolupráci s přijímačem systému PO-SEIDON® k dálkovému bezdrátovému ovládní elektrických spotřebičů prostřednictvím kódovaného rádiového signálu.

Vysílač s přijímačem mohou být nastaveny tak, aby se na vysílači indikovalo zpětné potvrzení, že komunikace mezi přístroji správně proběhla.

Při stisku horní nebo dolní části hmatníku vysílače (obr. 1a, b) se vyšle kódovaný signál, který přijímač zachytí a provede naprogramovanou funkci. Součástí vysílaného kódu je i informace, která část hmatníku byla stisknuta. Tuto informaci přijímač vyhodnocuje, takže jeden vysílač může v závislosti na stisknutém hmatníku řídit několik přijímačů, nebo provádět několik funkcí, nebo je možné několika vysílači ovládat jeden přijímač.

Každý vysílač má od výrobce nastaven svůj vlastní neopakovatelný kód, takže nemůže docházet k vzájemnému ovlivňování při používání několika vysílačů.

Vysílání kódu je indikováno problikáváním odpovídající svítivé diody (LED) v průzoru hmatníku po dobu jeho stisku.

Pokud je umožněno zpětné potvrzení, pak změna barvy blikání na červenou upozorňuje na to, že potvrzovací signál od přijímače vysílač nezachytí. To je nejčastěji způsobeno rušením vysílaného kódovaného signálu mezi vysílačem a přijímačem. Někdy může být zarušena jen část vysílaného kódu (např. při dlouhém stisku tlačítka vysílače). Pak může být změna barvy blikání jen dočasná.

Podle popisu v návodu příslušného přijímače lze vysílače naprogramovat v tzv. vícetlačítkových funkcích. Pro ovládní sdružených dvoutlačítkových funkcí (např. ON + OFF, TIMER + OFF, JAL, ROLL) lze použít obou částí hmatníku. Oba hmatníky podle obr. 1b se použijí při ovládní funkcí JAL a ROLL ve třítlačítkovém módu.

UVEDENÍ DO PROVOZU

Upevnění vysílače na vybrané místo se provádí přišroubováním nebo přilepením oboustrannou lepicí páskou.

Montáž

- Po vyjmutí výrobku z obalu sejměte vysílací jednotku (obr. 2c) ze základní desky (obr. 2a).
- Odstraňte izolační fólii mezi baterií (obr. 3) a kontaktem.
- Přišroubujte nebo přilepte základní desku (obr. 2a).
- Na základní desku nasadte rámeček (obr. 2b) – není součástí dodávky.
- Vysílací jednotku (obr. 2c) nasuňte na základní desku. Pozor na správnou orientaci!

Při instalaci do vícenásobného rámečku spolu s jiným přístrojem je nutno předem odstranit přesahující část základní desky odlomením v naznačeném místě.

Demontáž

- Zasunutím přiloženého demontážního klíče do drážky mezi oba díly rámečku oddělíte a sejměte vrchní část rámečku (obr. 4).
- Pomocí vhodného šroubováku vysílací jednotku vysuňte ze základní desky (obr. 5).

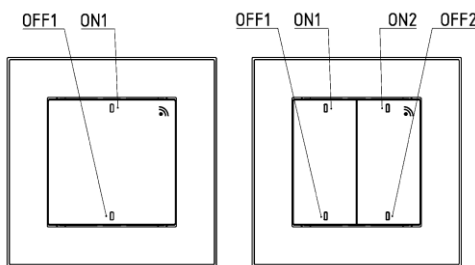

Obr. 1a, Fig. 1a

Obr. 1b, Fig. 1b

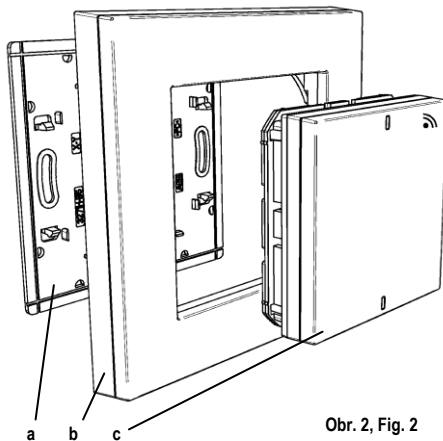

Obr. 2, Fig. 2

Nastavení zpětného potvrzení

Vysílač je z výroby nastaven tak, aby indikoval zpětné potvrzení vyslaného kódu. Pokud potvrzení není vyžadováno, lze jej v nastavovacím režimu zrušit:

- Stiskněte najednou horní i dolní části hmatníku (hmatníku) vysílače a držte je tak dlouho (asi 10 s), než se trvale rozsvítí signalizační LED. Ty svítí červeně, což značí, že je potvrzení zapnuto.
- Stiskněte současně spodní části hmatníku (hmatníku) v době, kdy signalizační LED svítí (nastavovací režim je omezen na dobu asi 5 s). Zrušení potvrzení je signalizováno rozsvícením zelených LED na dobu asi 3 s s návratem do provozního režimu.

Opětne zapnutí potvrzení se provede podobným způsobem:

- Stiskněte najednou horní i dolní části hmatníku (hmatníku) vysílače a držte je tak dlouho (asi 10 s), než se trvale rozsvítí signalizační LED. Ty svítí zeleně, což značí, že je potvrzení vypnuto.
- Stiskněte současně horní části hmatníku (hmatníku) v době, kdy signalizační LED svítí. Nastavení potvrzení je signalizováno rozsvícením červených LED na dobu asi 3 s s návratem do provozního režimu.

Pro naprogramování kódu vysílače do paměti přijímače je třeba, aby v době, kdy je přijímač v programovacím režimu, vysílač vyslal tzv. inicializační kód. Pro jeho vyslání je třeba stisknout vybranou část hmatníku dvakrát po sobě s prodlevou max. 2 s.

Pokud je u vysílače nastaveno zpětné potvrzení kódu, je součástí inicializačního kódu i požadavek na potvrzení. Přijímač pak na takto naprogramovaný kód reaguje odesláním potvrzovací zprávy. Pokud je na vysílači potvrzení vypnuto, pak požadavek na potvrzení v inicializačním kódu není a přijímač potvrzovací zprávy nevysílá.

Zpětné potvrzení přijatého kódu může být naprogramováno pouze do jednoho přijímače, jinak by se potvrzovací kódy mohly vzájemně zarušit. Pokud je třeba ovládat najednou více přijímačů, doporučuje se inicializační kód s požadavkem na potvrzení naprogramovat do nejvzdálenějšího přijímače, pak potvrzení na vysílači v nastavovacím režimu vypnout a naprogramovat zbývající přijímače. Pak se potvrzení na vysílači opět zapne.

Výměna baterie

Na vybití baterie upozorňuje změna blikání LED. Rovnoměrné pravidelné blikání při stisku hmatníku se u vybité baterie změni na nerovnoměrné problikávání. Na vybitou baterii vysílače upozorňují i signalizační LED na některých přijímačích.

Výměna baterie (obr. 3) se provede po demontáži vysílací jednotky ze základny.

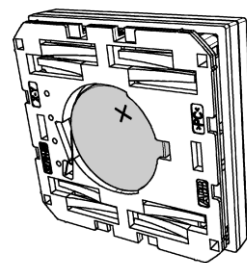

Obr. 3, Fig. 3

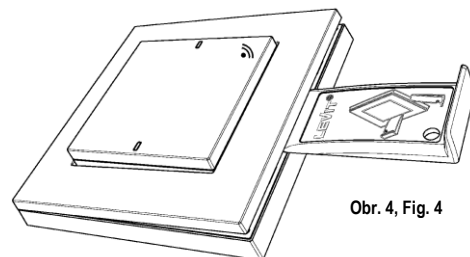

Obr. 4, Fig. 4

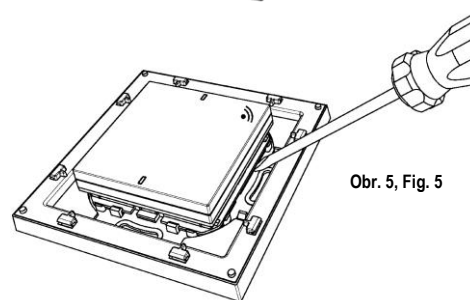

Obr. 5, Fig. 5

Technická data / Technical data	P8 T 2a (4a) Levit
Počet kanálů / Number of channels:	2 (P8 T 2a Levit) 4 (P8 T 4a Levit)
Použitá baterie / Battery used:	CR2430 3V lithiová / lithium
Životnost baterie / Battery life time:	10 let / years
Stupeň krytí / Protection:	IP 20 podle / according to ČSN EN 60529
Provozní teplota / Operating temperature:	-20 + + 55 °C
Provozní kmitočet / Frequency:	868,3 MHz
Dosah / Range:	150 m ve volném prostoru / in open space
Počet kódů / Number of codes:	2 ²⁴
Hmotnost / Weight:	40 g
Na zařízení není dovoleno provádět dodatečné technické úpravy! It is forbidden to do any technical modifications on the device! Zařízení lze provozovat na základě aktuálního VO-R/10. (viz www.ctu.cz) a za podmínek v něm uvedených.	

Poznámky:

Přístroj je napájen 3V baterií a proto jej lze umístit i ve vlhkém prostředí (koupelna, sklep) nebo přímo na hořlavý podklad (např. na dřevěný obklad).

Pokud hmatník zůstane stisknutý po dobu delší než 60 s, vysílání kódu se automaticky zruší.

Pro zajištění maximálního dosahu neumísťte přístroj na kovovou podložku nebo v blízkosti kovových předmětů.

ENIKA.CZ s.r.o. tímto prohlašuje, že tento P8 T 2a (4a) Levit je ve shodě se základními požadavky a dalšími příslušnými ustanoveními směrnice 1999/5/ES.

GB

DESCRIPTION

Use this transmitter along with receivers of the PO-SEIDON® system for remote wireless control of electrical appliances using encoded radio-frequency signals.

The transmitter and receiver can be set up so that the transmitter indicates a reverse acknowledgement that communication between the devices has been completed correctly.

If button of the transmitter is pressed (fig. 1a, 1b), the transmitter sends a coded signal which is received by the receiver and the programmed function is carried out. The transmitted code includes information about which part of the button has been pressed. The receiver evaluates this information, which means that based on the pressed part of the button, a single transmitter can control several receivers or execute several functions, or several transmitters can control a single receiver.

Each transmitter has its own default unique code set by the manufacturer to avoid mutual interference when using more transmitters.

Ongoing transmission of a coded signal is indicated by a green flashing LED in the button slot while the button is pressed.

If reverse acknowledgement is enabled, a change in flashing color to red indicates that the transmitter has not received the acknowledgement signal from the receiver. This can most likely be caused by interference of the transmitted coded signal between the transmitter and receiver. Sometimes, only a part of the transmitted code may be interfered (for example, if the transmitter button is pressed for long). In such case, the change in flashing color is temporary only.

Transmitters can be programmed for so-called multi-button functions according to the description in the instruction manual of the respective receiver. To control associated functions (ON + OFF, TIMER + OFF, JAL, ROLL), use the both parts of the button. Both buttons according to fig. 1b can also be used to control JAL and ROLL functions in the three-button mode.

FIRST USE

Mount the transmitter in the selected location by screwing or sticking by double-sided adhesive tape.

Installation

- Unpack the product and remove the transmitter unit (fig. 2c) from the main board (fig. 2a).
- Remove the insulation foil between the battery (fig. 3) and the contact.
- Screw down or stick the main board (fig. 2a).
- Attach the frame (fig. 2b) (not included) to the main board.
- Slide the transmitter unit onto the main board. Pay attention to the right orientation!

If installing in a multiple frame along with other devices, it is necessary to remove the sticking out part of the main board by breaking it off at the marked position.

Disassembly

- Insert the included disassembly key into the rabbit between the both parts of the frame and separate and take off the upper part of the frame (fig. 4).
- Using the suitable screwdriver remove the transmitter unit from the main board (fig. 5).

Reverse acknowledgement setting

By default, the transmitter is set to indicate the reverse acknowledgement of the transmitted code. If there is no need to use acknowledgement, it is possible to disable it in the setup mode:

- Press the upper and lower part of the buttons (button) simultaneously and hold them until the indication LEDs light up permanently (approx. 10 s). The light is red, indicating that reverse acknowledgement is enabled.
- Press the lower parts of the buttons (button) while the indication LEDs are lit (setup mode is limited to approximately 5 s). To indicate disabled reverse acknowledgement, the green LEDs light up for approx. 3 s and then the device returns to the operation mode.

If you want to enable reverse acknowledgement again, proceed in the similar way:

- Press the upper and lower part of the buttons (button) simultaneously and hold them until the indication LEDs light up permanently (approx. 10 s). The light is green, indicating that reverse acknowledgement is disabled.

- Press the upper parts of the buttons (button) while the indication LEDs are lit. To indicate enabled reverse acknowledgement, the red LEDs light up for approx. 3 s and then the device returns to the operation mode.

To program the transmitter code to the receiver memory, it is necessary for the transmitter to send a so-called initialization code during the time the receiver is in the programming mode. To send the initialization code, press the selected part of the button twice with a pause between the two presses no longer than 2 s.

If the reverse acknowledgement of the code is enabled on the transmitter, an acknowledgement request is included in the initialization code as well. As a reply to such programmed code, the receiver will send a reverse acknowledgement message. If the reverse acknowledgement is disabled on the transmitter, there will be no request for acknowledgement in the initialization code and the receiver will not send acknowledgement message.

Reverse acknowledgements of the received code can be programmed to a one receiver only, otherwise, acknowledgement codes could interfere with each other. If multiple receivers are to be controlled, it is recommended to program the initialization code including the request for acknowledgement to the furthest receiver, then disable acknowledgements using the setup mode in the transmitter, and then program the remaining receivers. After that, enable reverse acknowledgement in the transmitter again.

Replacing the battery

A weak battery is indicated by a change in the LED flashing. If the battery is weak, even and regular flashing will change to irregular flashing. Indication LEDs in some receivers will indicate a weak battery in the transmitter, too.

If you need to replace the battery (fig. 3), dismount the transmitter unit from the main board.

Notes:

The device is powered by a 3V battery and therefore can be placed even in a humid area (such as a bathroom or cellar) or directly on a flammable base (such as a wood wall lining).

If the keypad remains blocked in the depressed position for a period longer than 60 s, transmission of the code will automatically be cancelled.

To ensure the maximum range, do not place the device on a metal base or near metal objects.

ENIKA.CZ s.r.o. hereby declares that this P8 T 2a (4a) Levit complies with the essential requirements and other relevant provisions of Directive 1999/5/EC.

Prohlášení o shodě

Výrobce: ENIKA.CZ s. r. o.
190 00 PRAHA 9, Pod Harfou 933/86
IČO: 28218167

tímto prohlašuje, že výrobek

typové označení: P8 T 2a Levit
P8 T 4a Levit

specifikace: ---
druh výrobku: dvou-, čtyřtlačítkový vysílač

frekvence: 868,3 MHz
vř výkon: 10 dBm

- je ve shodě se základními požadavky **NV 426/2000 Sb.** v platném znění a s **NV 481/2012 Sb.** v platném znění

- odpovídá základním požadavkům a dalším ustanovením evropské direktivy **1999/5/ES (R&TTE)** (Směrnice o radiových zařízeních a telekomunikačních koncových zařízeních a vzájemném uznávání jejich shody) a evropské direktivy **2011/65/EU (RoHS)**

- splňuje požadavky těchto norem a předpisů:

rádiové parametry, EMC: ČSN ETSI EN 300 220-1 V2.1.1: 2007
ČSN ETSI EN 300 220-2 V2.1.1: 2006
ČSN ETSI EN 301 489-3 V1.4.1: 2003
elektrická bezpečnost: ČSN EN 60950-1 ed.2: 2006

Toto prohlášení je vydáno na výhradní odpovědnost výrobce.

V Nové Pace dne 16.03.2015

ing. Vladimír Mlýnský,
řídící systému jakosti